

第73回国民体育大会関東ブロック大会 水泳（水球）競技組合せ

期 日 平成30年8月4日(土)・5日(日)

会 場 茨城県立土浦第二高等学校

第1日 8月4日(土) (ゲームNo.1~No.8)

Aブロック			Bブロック		
埼	玉	県	群	馬	県
神	奈	川	茨	城	県
千	葉	県	栃	木	県
山	梨	県	東	京	都

順位	Aブロック	Bブロック
1位		
2位		
3位		
4位		

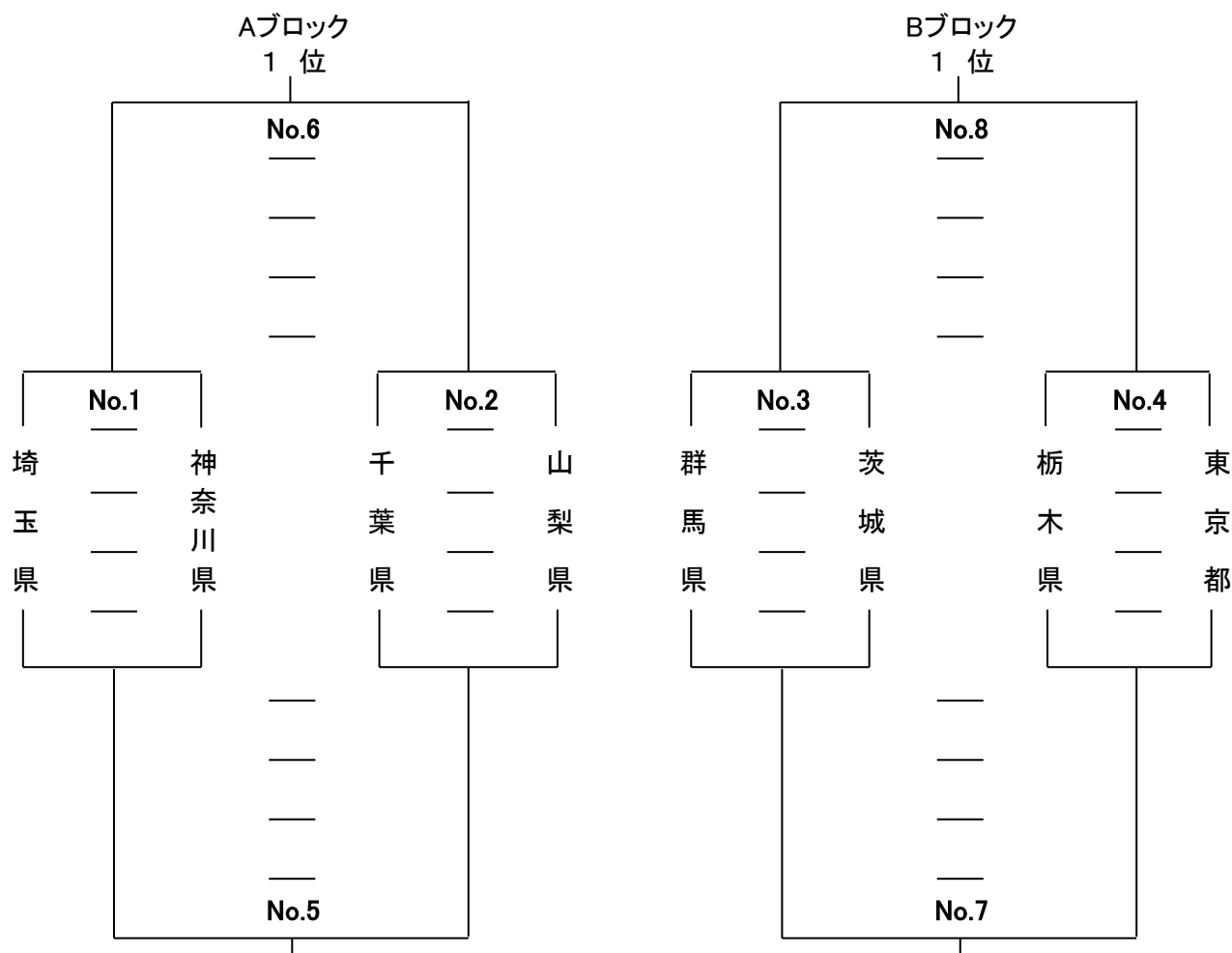

試合時間

No.1 9:00~ No.2 10:05~ No.3 11:10~ No.4 12:15~
No.5 13:20~ No.6 14:25~ No.7 15:30~ No.8 16:35~

第2日 8月5日(日) (ゲームNo.9~No.14)

No.9 Aブロック 2・3位決定戦

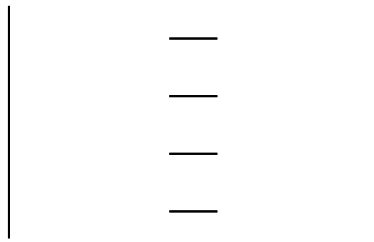

No.6の敗者

No.5の勝者

No.10 Bブロック 2・3位決定戦

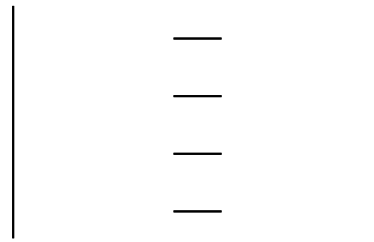

No.8の敗者

No.7の勝者

No.11 代表権 1位決定戦

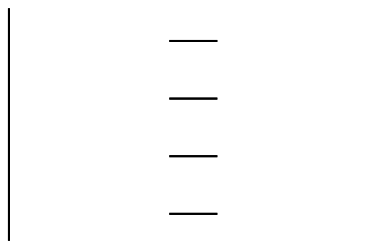

A1位

B1位

No.12 代表権

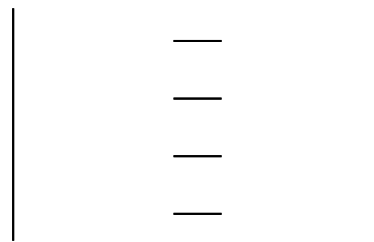

A2位

B2位

No.13

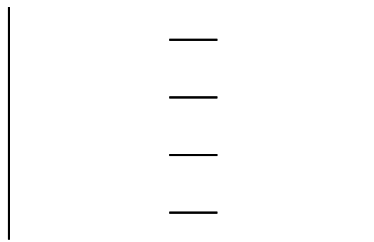

A3位

B3位

No.14 代表権3位決定戦

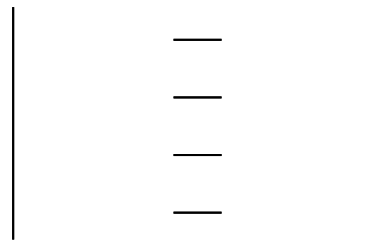

No.11の敗者

A又はBの3位

試合時間

No.9 9:00~

No.10 10:05~

No.11 11:10~

No.12 12:15~

No.13 13:20~

No.14 14:25~

(今年度競技規定)

- 1 全てのゲームは、8分×4ピリオド(5分のハーフタイムあり)の正式計時で行う。
- 2 全てのゲーム(No.1~No.14)において同点が生じた場合は、ペナルティー・シュート戦を行う。
- 3 全てのゲーム(No.1~No.14)において2ピリオド終了時で15点差、3ピリオド以降は15点差となった時点でコールドゲームを採用する。
- 4 ゲームNo.9・No.10は、ゲームNo.1~4ですすでに対戦済の場合、その結果を生かし省略する。
- 5 ゲームNo.13はゲームNo.11・No.12の結果、勝者がAまたはBに偏った場合に実施する。ただし、勝者側のブロックで2・3位決定戦(No.9またはNo.10)を行っている場合には省略する。
- 6 ゲームNo.14はゲームNo.11・No.12・No.13の結果、勝者がAまたはBに偏った場合に実施する。ただし、ゲームNo.13を行った場合には60分の休憩後に実施し、ゲームNo.13が省略となった場合はゲームNo.12の30分後に実施する。
- 7 ゲームが省略された場合、順次繰り上げてゲームを実施する。ただし、ゲームが連続する場合には、30分の休憩をとる。